

**Nouvelles couleurs préférentielles et nouvelle surface
décorative Winchester Oak (chêne Winchester)**



Portes pour l'habitat

La qualité de la cave au grenier







Porte de sécurité KSI Thermo	4
Porte de sécurité KSI	6
Porte multifonctionnelle MZ Thermo	8
Porte multifonctionnelle MZ	10
Porte de sécurité WAT	12
Porte d'intérieur ZK	14
Couleurs et surfaces décoratives	16
Huisseries en acier	18
Domaines dimensionnels	21
Vue d'ensemble de la gamme Hörmann	22

Portes de qualité en acier pour la construction et la rénovation

Pour chaque partie de la maison, Hörmann propose une porte adaptée : pour une entrée de cave sécurisée, un atelier, une chambre d'enfant ou d'adolescent, les combles ou le passage du garage à la maison.

La classification des différentes portes vous montre en un clin d'œil les fonctions remplies par chaque porte ainsi que leur valeur – de la meilleure aptitude (★★★★★ / 5 étoiles) à l'inaptitude (aucune étoile).

Pour des raisons techniques d'imprimerie, les teintes et surfaces représentées n'ont pas de caractère contractuel.

Droits d'auteur réservés. Reproduction, même partielle, uniquement avec notre autorisation. Sous réserve de modifications.

* Amélioration de l'isolation thermique jusqu'à 30 % par rapport à une porte multifonctionnelle / de sécurité traditionnelle.

Illustrations sur la couverture (de g. à d.) : porte de sécurité d'extérieur KSI Thermo en RAL 7016 anthracite, porte d'intérieur ZK en RAL 7016 anthracite.

Illustration sur la page de gauche : porte multifonctionnelle H3-D, laquage en RAL 7016 anthracite par l'utilisateur

Porte de sécurité KSI Thermo

La qualité Hörmann doublement performante :
sécurité élevée et meilleure isolation thermique



La porte de sécurité KSI Thermo séduit par ses nombreux avantages : grâce au panneau de porte à rupture de pont thermique, elle offre une meilleure isolation thermique et dispose en plus d'un équipement de sécurité anti-intrusion certifié classe 2 (RC 2). Nous recommandons cette porte de qualité pour les caves, annexes et garages.



Fiche produit

Sécurité anti-intrusion

★ ★ ★ ★ ★

Isolation thermique

★ ★ ★ ★ ★

Isolation acoustique

★ ★

Protection coupe-feu

Charge admissible

★ ★ ★ ★ ★

Résistance à la déformation

★ ★ ★ ★ ★

Porte d'extérieur pour

- Caves
- Annexes chauffées
- Garages avec accès à la maison

Bloc-porte prêt au montage

Panneau de porte et huisserie à rupture de pont thermique, galvanisés et laqués en blanc trafic (comparable au RAL 9016).

A 1 vantail

Sécurité anti-effraction RC 2

Selon la norme DIN EN 1627 sur le côté opposé aux paumelles.

Isolation thermique

$U_D = 1,1 \text{ W}/(\text{m}^2 \cdot \text{K})$



Couleurs et surfaces décoratives

Page 21

Domaines dimensionnels

Page 24

Isolation thermique identique à celle d'une porte d'entrée

De nos jours, l'économie d'énergie est importante pour toutes les pièces de la maison. La porte de sécurité KSI Thermo vous offre une isolation thermique élevée grâce à son panneau de porte à rupture de pont thermique injecté de mousse polyuréthane rigide, à son huisserie et son seuil à rupture de pont thermique ainsi qu'à ses doubles joints périphériques. La porte KSI Thermo présente un coefficient d'isolation dont seules les portes d'entrée disposent normalement.

Sécurité de série

En matière de sécurité, les portes de cave et portillons indépendants constituent souvent un point faible. A cet égard, la porte KSI Thermo vous offre également le meilleur équipement : 2 pènes pivotants coniques à crochet doublés de deux pènes ronds latéraux et un pêne dormant s'enclenchent dans les gâches de l'huisserie, ancrant ainsi solidement la porte. Trois points d'anti-dégondage côté paumelles ainsi que trois paumelles à rouleaux supplémentaires rendent tout relevage de la porte presque impossible.



Isolation thermique parfaite grâce au panneau de porte, à l'huisserie et au seuil à rupture de pont thermique

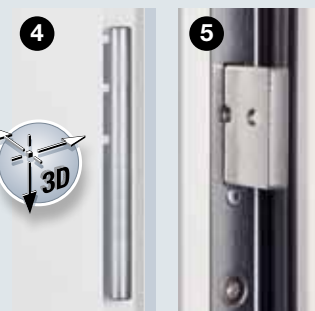

Paumelles à rouleaux à réglage tridimensionnel, pour un fonctionnement de porte sans à-coups

Pêne dormant pour une sécurité de série



Pêne pivotant à crochet avec pêne rond

Points d'anti-dégondage côté paumelles



Porte de sécurité KSI

Le grand classique éprouvé depuis de nombreuses années, pour plus de sécurité



Il n'est pas rare que les entrées de cave, annexes et garages soient encore équipés de vieilles portes pouvant être forcées en quelques secondes. Songez-y : une porte de cave fracturée donne accès à toute la maison. C'est pourquoi nous vous recommandons la porte de sécurité KSI, avec son équipement de sécurité de série, pour chacune de ces pièces.

Fiche produit

Sécurité anti-intrusion

★ ★ ★ ★ ★

Isolation thermique

★ ★ ★

Isolation acoustique

★ ★

Protection coupe-feu

Charge admissible

★ ★ ★ ★ ★

Résistance à la déformation

★ ★ ★ ★ ★

Porte d'extérieur pour

- Caves
- Annexes non chauffées
- Garages indépendants

Bloc-porte prêt au montage

Panneau de porte et huisserie galvanisés et avec revêtement d'apprêt à base de poudre en blanc trafic (comparable au RAL 9016).

A 1 vantail

Sécurité anti-effraction RC 2

Selon la norme DIN EN 1627 sur les côtés paumelles et opposé aux paumelles.

Isolation thermique

$U_D = 1,7 \text{ W}/(\text{m}^2 \cdot \text{K})$

Isolation acoustique

Avec joint de sol escamotable
Valeur indicative env. 32 dB

Classe climatique III

Selon la norme RAL RG 426

Classification de charge admissible S

Selon la norme RAL RG 426



Couleurs et surfaces
décoratives

Page 21

Domaines
dimensionnels

Page 24

Panneau de porte rigide

La porte KSI convainc par son **panneau de porte** de 40 mm d'épaisseur à double paroi, doté d'une feuillure épaisse sur 3 côtés et d'une tôle d'acier de chaque côté (0,8 mm). La rigidité du panneau de porte est assurée par le cadre de renfort périphérique et l'insert en laine minérale collé sur toute la surface. En outre, le joint EPDM sur 3 côtés et le double joint à lèvres (avec seuil demi-rond en aluminium en guise de fermeture basse) assurent une étanchéité fiable. Vous pouvez ainsi vous reposer à chaque instant sur la fonctionnalité et l'étanchéité de cette porte. Hörmann vous propose cette porte en tant que bloc-porte complet avec huisserie.

Sécurité élevée

Avec la sécurité de série offerte par la porte KSI, vous et votre famille dormez sur vos deux oreilles : elle dispose d'une garniture de sécurité à bouton fixe protégée contre le perçage et l'arrachement. Des points d'anti-dégondage massifs en acier disposés sur le côté paumelles rendent tout relevage quasiment impossible. Les côtés paumelles et opposé aux paumelles de la porte KSI sont contrôlés selon la norme européenne DIN EN 1627 et répondent à la classe de résistance 2.



Huisserie d'angle de 1,5 mm d'épaisseur avec joint périphérique

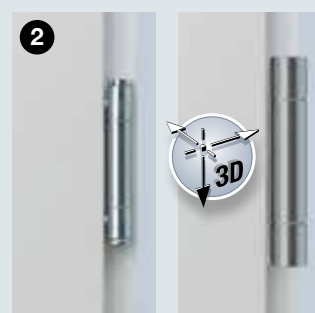

Paumelle en 3 éléments (standard)

Paumelle VX à réglage tridimensionnel (sur demande)



Garniture de sécurité à bouton fixe protégée contre le perçage et l'arrachement

Pêne dormant pour une sécurité de série



Points d'anti-dégondage massifs côté paumelles

Porte multifonctionnelle MZ Thermo

La porte d'extérieur à rupture de pont thermique
présentant d'excellents coefficients d'isolation



La porte multifonctionnelle MZ Thermo convainc non seulement par sa grande robustesse, mais aussi par son isolation thermique améliorée de 30 % par rapport à une porte multifonctionnelle traditionnelle, grâce à sa rupture de pont thermique. Elle est disponible au choix avec ou sans vitrage et dans une multitude de couleurs et de surfaces décoratives.



Fiche produit

Sécurité anti-intrusion

★ ★

Isolation thermique

★ ★ ★ ★ ★

Isolation acoustique

★ ★

Protection coupe-feu

Charge admissible

★ ★ ★ ★ ★

Résistance à la déformation

★ ★ ★ ★ ★

Porte d'extérieur pour

- Caves
- Annexes chauffées
- Garages avec accès à la maison
- Espaces de loisir et ateliers de bricolage

Bloc-porte prêt au montage

Panneau de porte et huisserie à rupture de pont thermique, galvanisés et laqués en blanc trafic (comparable au RAL 9016).

A 1 vantail

Isolation thermique

TPS 011 : $U_D = 1,1 \text{ W}/(\text{m}^2\cdot\text{K})$

TPS 021 : $U_D = 1,4 \text{ W}/(\text{m}^2\cdot\text{K})$

TPS 051 : $U_D = 1,5 \text{ W}/(\text{m}^2\cdot\text{K})$

Vitrage TPS 021 / 051

Double vitrage isolant (24 mm) avec un coefficient d'isolation U pouvant atteindre $1,4 \text{ W}/(\text{m}^2\cdot\text{K})$. Avec parclose synthétique.



Couleurs et surfaces décoratives

Page 21

Domaines dimensionnels

Page 24

Isolation thermique de haut niveau

Avec la porte multifonctionnelle MZ Thermo, vous réduisez durablement vos déperditions thermiques. Le panneau de porte injecté de mousse polyuréthane rigide, l'hubrisserie et le seuil disposent d'une rupture de pont thermique. Avec ses doubles joints périphériques, la porte est parfaitement étanche et vous offre une isolation thermique améliorée de 30 % par rapport à une porte multifonctionnelle traditionnelle.

Rigidité et fonctionnalité

Avec son panneau de porte entièrement injecté de 46 mm d'épaisseur, la porte MZ Thermo est extrêmement rigide et robuste. Ses paumelles à rouleaux à réglage tridimensionnel permettent un réglage optimal de la porte.

Avec ou sans vitrage

Afin de profiter de la lumière naturelle dans votre espace de loisir ou atelier de bricolage, la porte MZ Thermo est disponible en option avec vitrage. La version vitrée se distingue également par son isolation thermique élevée grâce à un double vitrage isolant en verre de sécurité à l'intérieur et l'extérieur.



Isolation thermique parfaite grâce au panneau de porte, à l'hubrisserie et au seuil à rupture de pont thermique



Parclose Roundstyle de la porte TPS 021



TPS 011

TPS 021

TPS 051

3 motifs au choix : avec panneau de porte plein ou avec vitrage.



Parclose Profistyle de la porte TPS 051

Porte multifonctionnelle MZ

Porte d'intérieur et d'extérieur rigide et économique



Cette porte multifonctionnelle éprouvée depuis plus de quatre décennies est rigide, résistante à l'usure ainsi qu'aux intempéries et convient ainsi parfaitement à un usage intérieur et extérieur. La porte MZ est disponible avec 1 ou 2 vantaux et, sur demande, avec vitrage.

Fiche produit

Sécurité anti-intrusion

★ ★

Isolation thermique

★ ★ ★

Isolation acoustique

★ ★ ★

Protection coupe-feu

Charge admissible

★ ★ ★ ★ ★

Résistance à la déformation

★ ★ ★ ★ ★

Porte d'intérieur et d'extérieur pour

- Annexes non chauffées
- Remises à outils
- Ateliers

Bloc-porte prêt au montage

Panneau de porte et huisserie galvanisés et avec revêtement d'apprêt à base de poudre en blanc gris (comparable au RAL 9002).

A 1 ou 2 vantaux

Réversible gauche / droite (avec huisserie d'angle)

Isolation thermique

$U_D = 1,7 \text{ W}/(\text{m}^2 \cdot \text{K})^*$

Isolation acoustique

Valeur indicative env. 39 dB*

* Pour les portes sans vitrage et avec huisserie d'angle

Votre stabilité

Le bloc-porte prêt au montage est extrêmement robuste grâce à son panneau double paroi d'une épaisseur de 45 mm à feuillures latérales, son épaisseur de tôle de 0,9 mm, son isolation en laine minérale et son renfort en acier. Cette porte offre une grande sécurité grâce à ses deux points d'anti-dégondage massifs en acier. Son huisserie d'angle de 2 mm d'épaisseur avec joint EPDM périphérique garantit l'étanchéité et possède un profilé de seuil inférieur facile à enlever. Sur demande, la porte est également disponible avec huisserie tubulaire et joint EPDM sur 3 côtés.

Plus de lumière grâce au vitrage

Hörmann vous propose également sa porte multifonctionnelle MZ avec un vitrage très étroit pour des raisons de sécurité. Vous profitez ainsi de la lumière naturelle pour votre intérieur. Un verre armé de 7 mm est livré de série et un verre armé isolant de 20 mm, avec un clair de jour de 230 x 1360 mm, est disponible en option. L'encadrement du vitrage en ton naturel aluminium est fixé sur le côté opposé aux paumelles avec des parcloses (sur le côté paumelles en option).



Huisserie d'angle de 2 mm d'épaisseur avec joint périphérique



Sur demande, avec vitrage



Porte de sécurité WAT

Pour relier le garage à l'habitat



Grâce à ses fonctions de sécurité de série, la porte WAT constitue le choix idéal pour l'accès direct du garage à l'habitat, par exemple au vestibule. De plus, grâce à son panneau de porte à feuillure épaisse ainsi qu'à ses nombreuses couleurs et surfaces possibles, elle convient parfaitement aux portes d'intérieur de votre maison.



Fiche produit

Sécurité anti-intrusion

★ ★ ★ ★ ★

Isolation thermique

★ ★

Isolation acoustique

★ ★

Protection coupe-feu

Charge admissible

★ ★ ★ ★ ★

Résistance à la déformation

★ ★ ★ ★ ★

Porte d'intérieur

Pour le passage du garage à l'habitat

Bloc-porte prêt au montage

Panneau de porte et huisserie galvanisés et laqués en blanc trafic (comparable au RAL 9016).

A 1 vantail

Anti-fumée

Selon la norme DIN 18095 avec ferme-porte et joint de sol (options)

Sécurité anti-effraction RC 2

Selon la norme DIN EN 1627

Isolation thermique*

$U_D = 1,8 \text{ W}/(\text{m}^2 \cdot \text{K})$

Isolation acoustique*

Selon la norme DIN 52210
Valeur indicative env. 38 dB

* Uniquement en combinaison avec huisserie d'angle



Couleurs et surfaces décoratives

Page 21

Domaines dimensionnels

Page 24

Rigide et fonctionnelle

Grâce à son panneau de porte à double paroi à feuillure épaisse avec insert collé sur toute la surface et tôle d'acier des deux côtés, la porte WAT est particulièrement rigide. Ses paumelles à réglage tridimensionnel, son joint sur 3 côtés et son joint de sol escamotable lui garantissent une fonctionnalité et une étanchéité durables.

Sécurité et protection de série

Le verrouillage multipoints de la porte WAT avec garniture de sécurité à bouton fixe protégée contre le perçage et l'arrachement et 3 points d'anti-dégondage en acier contre le relevage vous offre un haut niveau de sécurité.

Plusieurs surfaces

Hörmann propose la porte WAT en plusieurs surfaces, par exemple en plaxage Decograin. Grâce à cet aspect bois naturel aux détails fidèles, la porte s'harmonise parfaitement avec les autres portes de votre habitat.



Panneau de porte rigide à feuillure épaisse

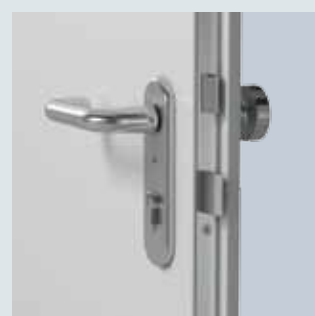

Garniture de sécurité à bouton fixe protégée contre le perçage et l'arrachement



Paumelles à rouleaux à réglage tridimensionnel, pour un fonctionnement de porte sans à-coups

Un point d'anti-dégondage massif en acier côté paumelles empêche tout relevage



Porte d'intérieur ZK

La porte économique, résistante à l'usure et personnalisable



Depuis de nombreuses années, les portes ZK Hörmann font preuve de robustesse pour toutes les pièces, de la cave au grenier. La porte ZK ne se déforme pas, résiste à l'usure et aux taches grâce à sa surface de qualité garantissant un nettoyage facile. La qualité assurée, à petit prix.

Fiche produit

Sécurité anti-intrusion

Isolation thermique

★ ★

Isolation acoustique

Protection coupe-feu

Charge admissible

★ ★ ★ ★

Résistance à la déformation

★ ★ ★ ★ ★

Porte d'intérieur pour

- Caves
- Chambres d'enfants
- Accès à un grenier non aménagé

Panneau de porte ou bloc-porte prêt au montage séparé

Panneau de porte et huisserie galvanisés et laqués en blanc trafic (comparable au RAL 9016).

A 1 ou 2 vantaux

Isolation thermique

$U_D = 2,1 \text{ W}/(\text{m}^2 \cdot \text{K})^*$

Isolation acoustique

Valeur indicative env. 25 dB*

Classe climatique III

Selon la norme RAL RG 426

Classification de charge admissible S

Selon la norme RAL RG 426

* Pour les portes sans vitrage et avec huisserie d'angle

Equipements complémentaires Page 20



Couleurs et surfaces décoratives Page 21

Domaines dimensionnels Page 24

Panneau de porte rigide

Le panneau de porte à double paroi de 40 mm d'épaisseur et à feuillure épaisse sur 3 côtés se compose d'une tôle d'acier galvanisée (0,6 mm) et d'un remplissage alvéolaire collé sur toute la surface, le rendant ainsi robuste et indéformable.

Equipement optimal de série

La porte d'intérieur ZK est disponible de série avec serrure encastrée et paumelles V 0020 galvanisées brillantes, vissées dans les renforts, toutefois sans béquille.

En tant que simple panneau de porte ou prêt au montage avec huisserie

Selon vos besoins, la porte d'intérieur ZK est livrée en tant que simple panneau de porte ou en bloc-porte complet prêt au montage avec béquille et huisserie d'angle spéciale en blanc trafic.

Fermeture souple et silencieuse

La porte dispose d'une garniture à bouton fixe encastrée selon la norme DIN 18251 classe 3, avec réservation pour cylindre profilé (axe 55 mm). Equipée de série d'un pêne synthétique, d'un pêne dormant en acier, d'un noyau pour clé à gorge, d'une clé, et sur demande, d'un cylindre profilé, la porte ZK ferme de façon souple et silencieuse.

Montage flexible

Avec son rattrapage de hauteur et sa surface permettant une décoration personnalisée, la porte ZK est également tout indiquée pour la rénovation, dans toutes les pièces de la cave au grenier. Elle se monte aussi bien dans des huisseries standards existantes que dans toutes les huisseries en acier Hörmann (préparées pour les paumelles de la série V 8000).

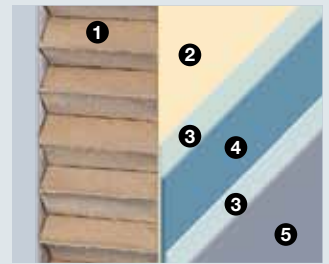

- 1 Remplissage alvéolaire
- 2 Colle
- 3 Couche galvanisée
- 4 Acier
- 5 Revêtement à base de poudre / par film



La surface de porte satinée lisse permet une décoration personnalisée.



Il est possible de raccourcir la porte par le bas. Grâce à ce rattrapage de hauteur de 20 mm maximum, la porte s'adapte à toutes les rénovations.



Porte d'intérieur ZK

Les équipements apportent une touche personnelle

Formes de vitrage



Hublot
Ø 300 ou 400 mm, encadrement en aluminium anodisé en ton naturel (E6 / EV 1), sur demande en acier inoxydable brossé.



Vitrage, figure 5
Encadrement pour panneau de porte galvanisé : aluminium pouvant être peint.



Vitrage, figure 6
Encadrement pour panneau de porte avec revêtement à base de poudre : aluminium anodisé en ton naturel (E6 / EV 1).



Vitrage, figure 7
Encadrement pour panneau de porte avec revêtement par film synthétique : bois lasuré, assorti au panneau de porte.



Vitrage, figure 8
Encadrement pour panneau de porte avec revêtement par film synthétique : bois lasuré, assorti au panneau de porte.



Masterpoint



Mastercarré



Masterligne

Le vitrage dans la porte

Toutes les portes ZK sont également disponibles sur demande avec les vitrages structurés représentés en verre décoratif armé clair de 7 mm, verre de sécurité trempé ou feuilleté de 6 mm.

Si le vitrage est posé par l'utilisateur, veuillez respecter une épaisseur de vitre de 4 à 6 mm. Le hublot est toujours disponible départ d'usine avec vitrage.

Équipements complémentaires



Grille d'aération synthétique (455 x 90 mm)



Judas à grand angle

Béquillages en diverses formes et surfaces



Synthétique dans les couleurs suivantes : noir, rouge, brun, blanc et jaune



Acier inoxydable



Aluminium

Couleurs et surfaces décoratives

Nous répondons à tous vos souhaits !

Couleur RAL au choix

Sur demande, la porte de sécurité KSI et la porte d'intérieur ZK sont disponibles dans toutes les couleurs du nuancier RAL.



Couleurs préférentielles*

Les portes en acier Hörmann sont disponibles en 15 couleurs préférentielles économiques ainsi que dans toutes les couleurs du nuancier RAL. Les surfaces bénéficient d'un revêtement d'apprêt à base de poudre haut de gamme (laquage pour les portes d'extérieur) les rendant particulièrement robustes et résistantes à l'usure.

Toutes les couleurs mentionnées sont comparables aux couleurs RAL.

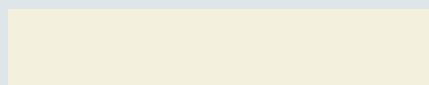

Blanc crème** // NOUVEAU RAL 9001



Aluminium gris** // NOUVEAU RAL 9007

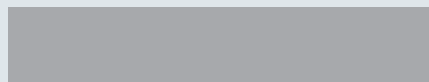

Aluminium blanc RAL 9006



Blanc gris** // NOUVEAU RAL 9002

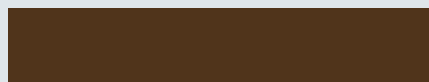

Brun terre RAL 8028

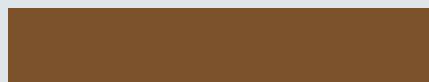

Brun argile RAL 8003



Gris fenêtre RAL 7040

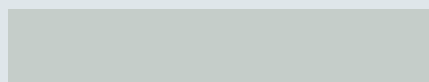

Gris lumière RAL 7035

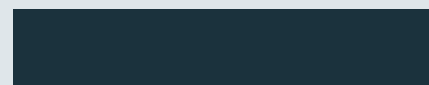

Gris anthracite RAL 7016

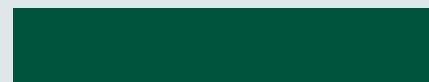

Vert mousse RAL 6005



Bleu pigeon RAL 5014

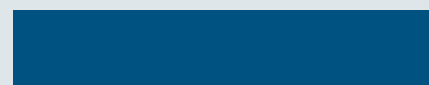

Bleu gentiane** // NOUVEAU RAL 5010



Rouge rubis RAL 3003



Rouge feu** // NOUVEAU RAL 3000



Ivoire clair RAL 1015

Surfaces décoratives*

Pour une porte à l'aspect naturel ou exclusif, nous proposons également des surfaces décoratives haut de gamme déclinées en 9 décors au caractère bois naturel ainsi qu'une surface Titan Metallic CH 703 particulièrement élégante.



Golden Oak (chêne doré)

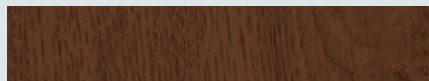

Dark Oak (chêne foncé)



Night Oak (chêne nuit)



Winchester Oak (chêne Winchester - uniquement MZ Thermo / KSI Thermo) // NOUVEAU A partir de l'automne 2014

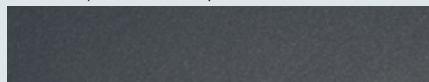

Titan Metallic CH 703 (MZ Thermo / KSI Thermo uniquement) // NOUVEAU A partir de l'automne 2014

Uniquement pour portes d'intérieur

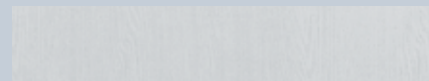

Frêne blanc



Chêne clair

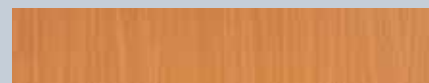

Hêtre

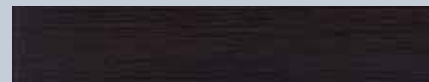

Melinga Dark

* Non réalisable pour les modèles MZ, H8-5 et H3D

** Non réalisable pour les modèles KSI, MZ, H8-5 et H3D

Huisseries en acier

Les huisseries éprouvées et économiques
pour portes d'intérieur standards en acier ou en bois



Les huisseries en acier Hörmann sont particulièrement robustes et résistent aux chocs par exemple dus à une voiture à pédales ou à un objet lourd. La surface galvanisée et avec revêtement d'apprêt à base de poudre permet un laquage personnalisé, afin de s'harmoniser parfaitement avec les portes en acier ou en bois déjà installées.

Fiche produit

Huisserie d'angle et huisserie enveloppante pour panneaux de porte à feuillure de 40 mm d'épaisseur

Huisseries standards prêtes au montage

galvanisées et avec revêtement d'apprêt à base de poudre en gris lumière (comparable au RAL 7035).

Exécutions

- Soudée prête au montage
- Assemblage par vis

Pose sur

- Maçonnerie
- Ossature métallique

Huisserie d'angle ou huisserie enveloppante

Dans quelle pièce votre porte d'intérieur doit-elle être montée ? Le choix de l'huisserie dépend de ce facteur. Pour la maçonnerie, par exemple dans la cave, une huisserie d'angle économique suffit. Pour les pièces à vivre, nous recommandons l'huisserie enveloppante. Les huisseries pour ossature métallique sont toujours enveloppantes et s'avèrent idéales pour les constructions sèches du grenier.

Soudée ou à assemblage par vis

Toutes les huisseries standards Hörmann pour maçonnerie et ossature métallique sont disponibles en version soudée prête au montage ou à assemblage par vis – emballage pratique à manier pour le transport en voiture – et parfaitement préparée pour un montage simple à effectuer soi-même.

Equipement intégral

Chaque huisserie est livrée avec tous ses accessoires : le matériel de fixation, les marquages de repère pour un montage précis ainsi que des consignes en cas de peinture. Il est possible de rentrer légèrement le profilé d'amortissement PVC gris à chambre creuse de série, afin d'obtenir une fermeture silencieuse et étanche des portes. Ce profilé est disponible sur demande en blanc, brun ou noir ainsi qu'en version EPDM / PP en gris ou en noir.

La diversité est notre force

Nous avons toutes les huisseries dont vous avez besoin : huisserie de porte, de fenêtre ou de passage entre deux pièces ; en arc bombé ou surbaissé, en plein cintre, combinée à une partie latérale ou à une imposte vitrée. C'est vous qui décidez. Elles sont également disponibles en exécution entièrement laquées dans chaque couleur du nuancier RAL ou en acier inoxydable élégant. Demandez-nous conseil !



Huisserie d'angle et huisserie enveloppante



Huisserie à assemblage par vis



Huisseries à monter facilement soi-même, livrées dans un emballage pratique à manier

Illustration ci-dessous :

huisserie de porte coulissante pour portes en verre ou en bois coulissant dans le mur.



Domaines dimensionnels

Dimensions standards	Portes d'extérieur				Portes d'intérieur	
	Porte de sécurité		Porte multifonctionnelle		Porte de sécurité	Porte d'intérieur
	KSI Thermo	KSI	MZ Thermo	MZ	WAT	ZK
Portes à 1 vantail						
750 × 875						
800 × 800						
875 × 875						
875 × 1000						
875 × 1250						
875 × 2000	●		●			
875 × 2125	●		●			
625 × 2000						●
750 × 1750				●		
750 × 1875				●		●
750 × 2000		●		●	●	●
750 × 2125		●			●	●
800 × 1800				●		
800 × 1875				●		
800 × 2000				●		
875 × 1750				●		
875 × 1800				●		
875 × 1875		●		●		●
875 × 2000		●		●	●	●
875 × 2125		●		●	●	●
1000 × 1875		●		●		●
1000 × 2000	●	●	●	●	●	●
1000 × 2100	●		●			
1000 × 2125	●	●	●	●	●	●
1020 × 2160	●		●			
1125 × 2000						
1125 × 2125				●		●
1250 × 2000				●		
1250 × 2125				●		●
Portes à 2 vantaux						
1500 × 2000				●		●
1500 × 2125						●
1750 × 2000				●		●
1750 × 2125						●
2000 × 2000				●		●
2000 × 2125				●		●
2125 × 2125						
2250 × 2250						

Lors de la commande, indiquez le sens d'ouverture souhaité !



DIN gauche



DIN droite

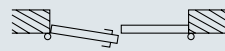

Vantail d'entrée DIN gauche

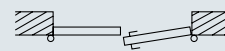

Vantail d'entrée DIN droite

Dimensions hors-standards	Portes d'extérieur				Portes d'intérieur	
	Porte de sécurité		Porte multifonctionnelle		Porte de sécurité	Porte d'intérieur
	KSI Thermo	KSI	MZ Thermo	MZ	WAT	ZK
Dimension de commande (dimension jour)						
Portes à 1 vantail						
Largeur	875 – 1250	625 – 1250	875 – 1250	625 – 1250	625 – 1164	500 – 1250
Hauteur	1875 – 2250	1700 – 2250	1875 – 2250*	1570 – 2134	1964 – 2132	1500 – 2250
Portes à 2 vantaux						
Largeur				1250 – 2250		1500 – 2500
Hauteur				1570 – 2134		1500 – 2250

* TPS 021 / 051 : 1990 – 2250

Huisseries	Huisserie d'angle	Huisserie enveloppante
Dimension de commande (dimension jour)		
625 × 2000	●	●
750 × 2000	●	●
875 × 2000	●	●
1000 × 2000	●	●
625 × 2125	●	●
750 × 2125	●	●
875 × 2125	●	●
1000 × 2125	●	●

Huisserie enveloppante	Maçonnerie	Ossature métallique	Planches en plâtre
Epaisseurs mur (MW)			
75		●	
80	●		●
100	●	●	●
125		●	
130	●		
145	●		
150		●	
160	●		
180	●		
205	●		
270	●		
290	●		
330	●		

Dimensions de référence

Porte multifonctionnelle d'extérieur MZ Thermo,
porte de sécurité d'extérieur KSI Thermo et porte de sécurité KSI

Porte multifonctionnelle d'extérieur MZ Thermo, porte de sécurité d'extérieur KSI Thermo

Coupe verticale

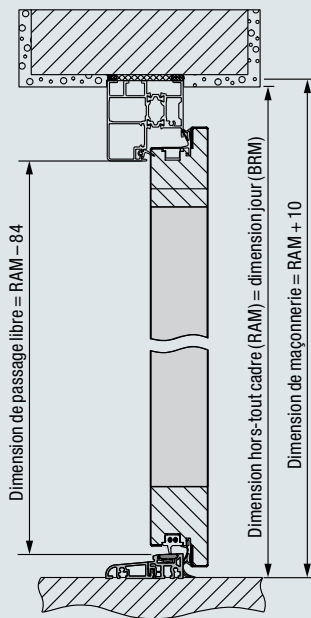

Coupe horizontale

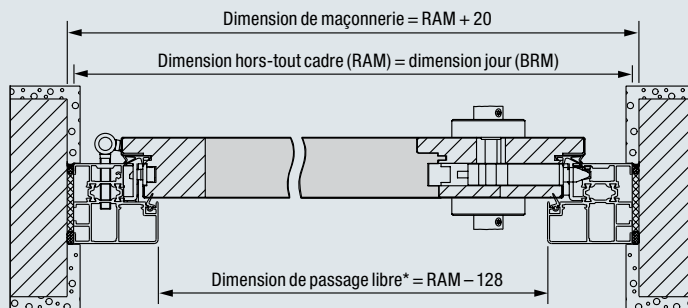

* Sans prise en compte de poignées ni de béquilles, la largeur de passage libre pour un angle d'ouverture de 90° diminue de 2 mm.

Variantes de montage

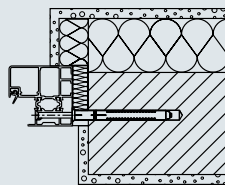

Huisserie tubulaire
Pose sur maçonnerie
Montage rapide

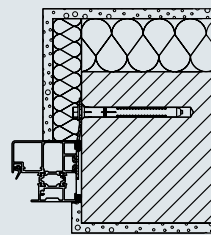

Huisserie tubulaire
Montage par pattes d'ancrage

Porte de sécurité KSI

Coupe verticale

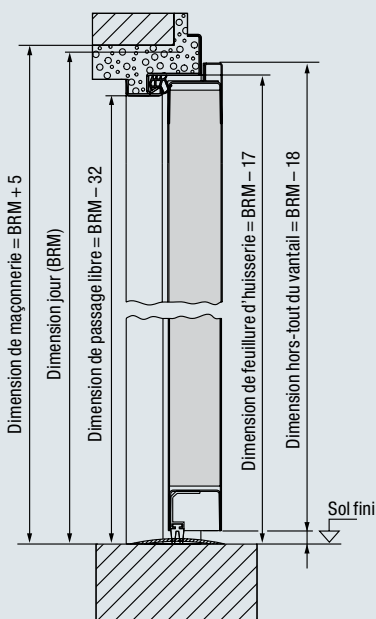

Coupe horizontale

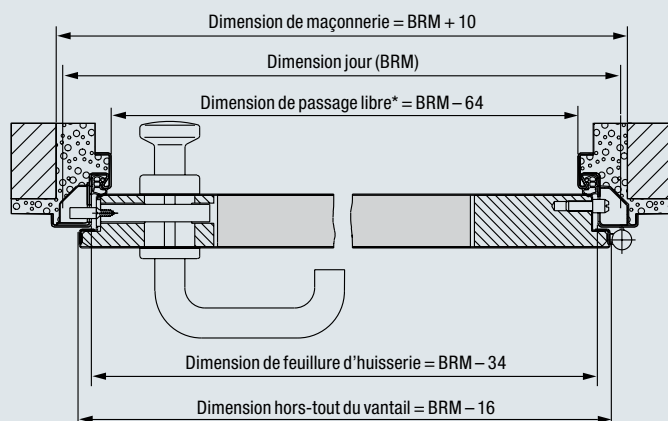

* Sans prise en compte de poignées ni de béquilles, la largeur de passage libre pour un angle d'ouverture de 90° diminue de 2 mm.

Variantes de montage

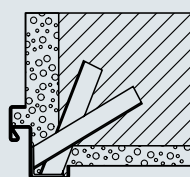

Pose avec pattes d'ancrage murales

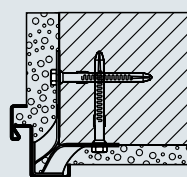

Pose avec pattes d'ancrage à cheville

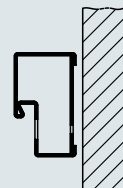

Huisserie tubulaire pour pose dans la baie (profilé 21101)

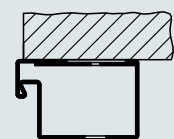

Huisserie tubulaire pour montage sur le mur, profilé 006 (contrôlée sur le côté opposé aux paumelles)

Dimensions de référence

Porte multifonctionnelle MZ

Porte multifonctionnelle MZ

Coupe verticale

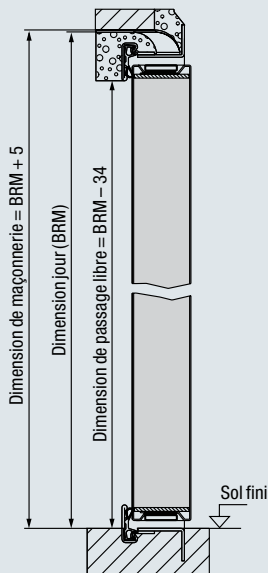

Coupe horizontale

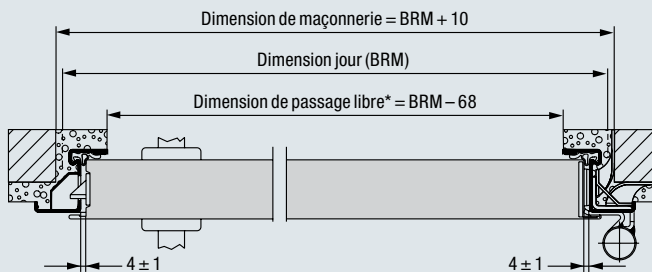

* Sans prise en compte de poignées ni de béquilles, la largeur de passage libre pour un angle d'ouverture de 90° diminue de 25 mm.

Variantes de montage

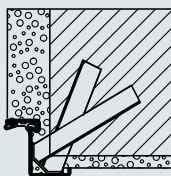

Pose avec pattes d'ancrage murales

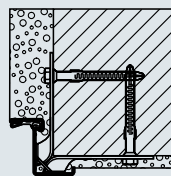

Pose avec pattes d'ancrage à cheviller

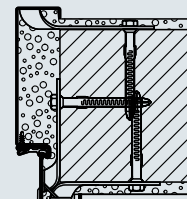

Huisseries d'angle et complémentaire
Pose avec pattes d'ancrage à cheviller

Dimensions de référence

Porte de sécurité WAT, porte d'intérieur ZK

Porte de sécurité WAT

Coupe verticale

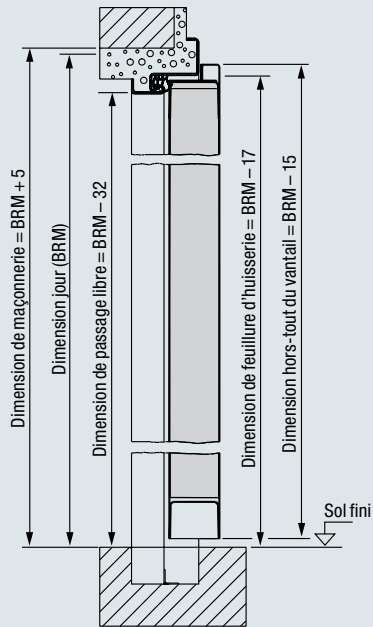

Coupe horizontale

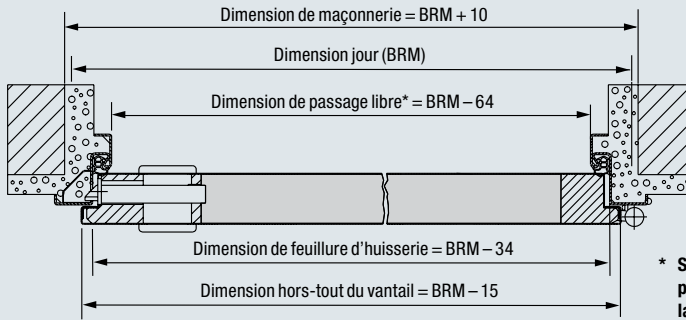

* Sans prise en compte de poignées ni de béquilles, la largeur de passage libre pour un angle d'ouverture de 90° diminue de 2 mm.

Variantes de montage

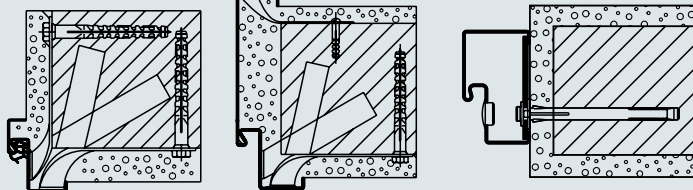

Huisserie d'angle
 Pose sur maçonnerie
 Pattes d'ancrage murales à cheviller

Huisserie enveloppante
 Pose sur maçonnerie
 Pattes d'ancrage murales à cheviller

Huisserie tubulaire
 Pose sur maçonnerie
 Montage par chevilles

Porte d'intérieur ZK

Coupe verticale

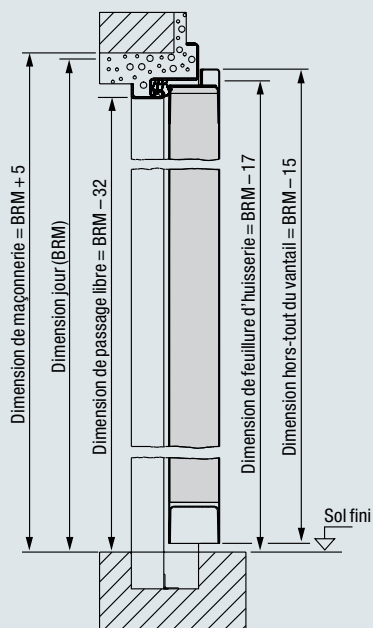

Coupe horizontale

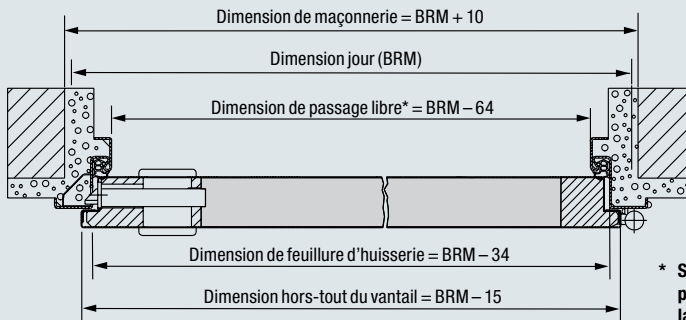

* Sans prise en compte de poignées ni de béquilles, la largeur de passage libre pour un angle d'ouverture de 90° diminue de 2 mm, et de 4 mm pour une porte à 2 vantaux.

Variantes de montage

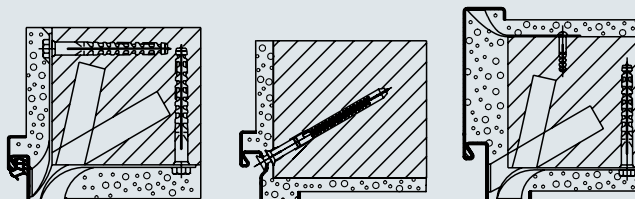

Huisserie d'angle
 Pose sur maçonnerie
 Pattes d'ancrage murales à cheviller

Huisserie d'angle spéciale
 Montage par chevilles au travers de la rainure

Huisserie enveloppante
 Pose sur maçonnerie
 Pattes d'ancrage murales à cheviller

Raccords muraux

Huisseries en acier

Huisserie d'angle DIN 18111 pour maçonnerie

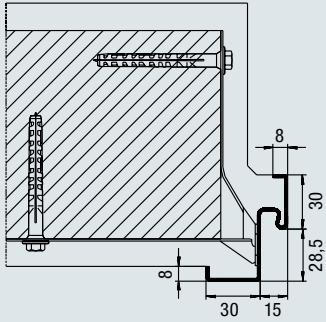

Profilé 11100

Huisserie enveloppante DIN 18111 pour maçonnerie

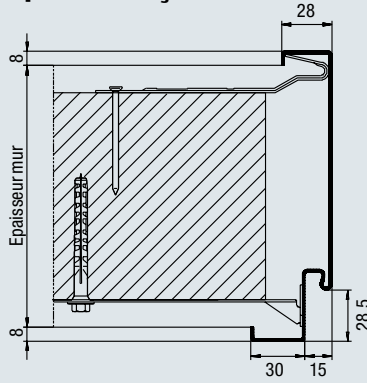

Profilé 21100

Huisserie enveloppante B45 pour carreaux de plâtre

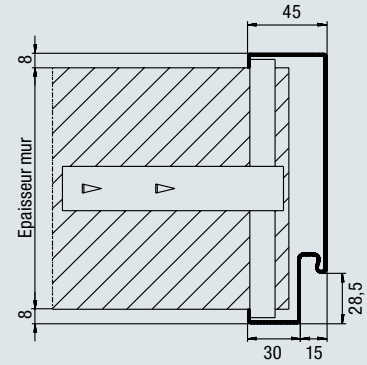

Profilé 21101

Huisserie enveloppante pour ossature métallique

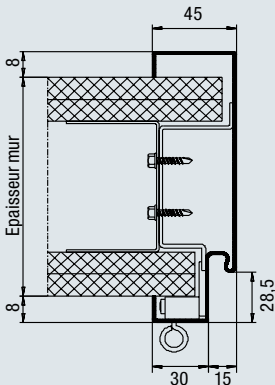

Profilé 21120

Huisserie enveloppante à montage rapide pour ossature métallique En 3 éléments, pour pose ultérieure

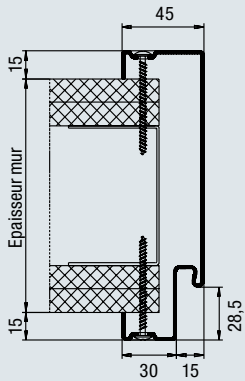

Profilé 21120
Fixation par vis dans l'aile
de recouvrement

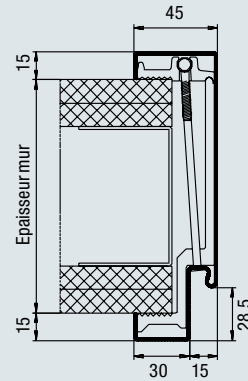

Profilé 21120
Fixation par coussinets de serrage

Huisserie enveloppante à double tôle pour ossature métallique Pour pose ultérieure

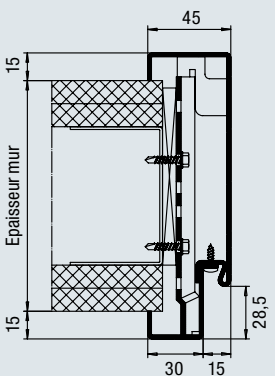

Profilé 21180
Avec recouvrement
de feuillure



Découvrez la qualité Hörmann

Pour chaque application en construction neuve et en rénovation

Hörmann permet une conception intégrale optimisée. Des solutions harmonisées dans les moindres détails vous garantissent des produits haut de gamme à la fonctionnalité optimale dans tous les domaines.

Portes de garage

Parfaitement assorties à votre style architectural personnel : portes basculantes ou sectionnelles, en acier ou en bois.

Motorisations

Profitez d'un confort optimal et d'une sécurité anti-intrusion : motorisations de porte de garage et de portail Hörmann.

Portes d'entrée

Quels que soient vos besoins et vos exigences, vous trouverez le modèle répondant à vos attentes dans notre vaste gamme de portes d'entrée.

Portes en acier

Des portes robustes pour toutes les pièces de la maison, de la cave au grenier.

Huisseries

Choisissez un modèle dans notre large éventail de produits pour la construction, l'agrandissement et la rénovation.

www.hormann.com



Portes de garage et motorisations de porte de garage et de portail



Porte d'entrée ThermoPro Plus



Portes en acier

Hörmann : l'assurance de la qualité



Hörmann KG Amshausen, Allemagne



Hörmann KG Antriebstechnik, Allemagne



Hörmann KG Brandis, Allemagne



Hörmann KG Brockhagen, Allemagne



Hörmann KG Dissen, Allemagne



Hörmann KG Eckelhausen, Allemagne



Hörmann KG Freisen, Allemagne



Hörmann KG Ichtshausen, Allemagne



Hörmann KG Werne, Allemagne



Hörmann Genk NV, Belgique



Hörmann Alkmaar B.V., Pays-Bas



Hörmann Legnica Sp. z o.o., Pologne



Hörmann Beijing, Chine



Hörmann Tianjin, Chine



Hörmann LLC, Montgomery IL, USA



Hörmann Flexon LLC, Burgettstown PA, USA

En tant que seul fabricant complet sur le marché international, le groupe Hörmann propose une large gamme d'éléments de construction, provenant d'une seule source. Ils sont fabriqués dans des usines spécialisées suivant les procédés de fabrication à la pointe de la technique. Grâce au réseau européen de vente et de service, orienté vers le client et la présence sur le marché aux Etats-Unis et en Chine, Hörmann se positionne comme votre partenaire international performant pour tous les éléments de construction. Hörmann, l'assurance de la qualité.

PORTES DE GARAGE

MOTORISATIONS

PORTES INDUSTRIELLES

EQUIPEMENTS DE QUAI

BLOCS-PORTES

HUISSERIES

Partenaire officiel de l'URBSFA

